

**Hansgrohe**  
Fachgespräch

Planung und Installation -  
auch mit neuen ShowerSelect® Fertigsets

**iBox® universal**

# Eine für alles ...

Seit ihrer Einführung ist die iBox universal das erste und einzige Grundset für alle Hansgrohe und Axor Standard- und Thermostat-Lösungen. Und genauso vielseitig wie die Einsatzmöglichkeiten, so umfangreich sind ihre Merkmale. Die iBox universal schafft mehr Platz, Bewegungsfreiheit und Planungsspielraum im Bad – und ist schnell installiert. Kaum verwunderlich also, dass sich die iBox universal einen Spitzenplatz auf dem Sanitärmarkt erobert hat.

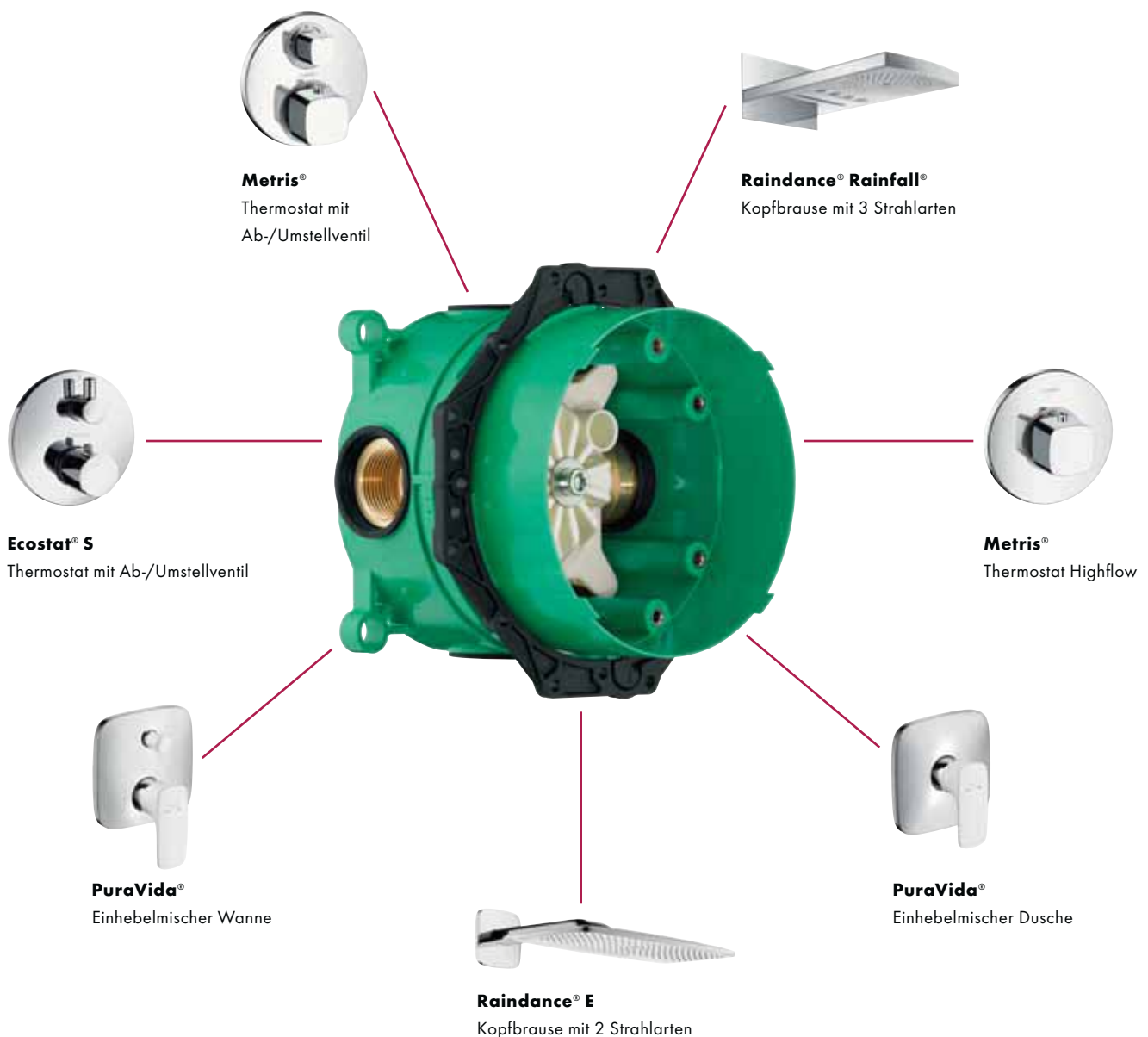

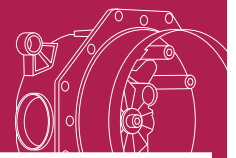

**iBox® universal**

Das Unterputzsystem -  
auch für ShowerSelect®

## ... auch für Freude auf Knopfdruck

Die iBox universal ist die flexible Unterputzlösung. Auch für den neuesten Meilenstein in der Hansgrohe Geschichte: die **Select-Technologie**. Diese sorgt schon in Hand- und Kopfbrausen sowie Aufputzthermostaten für mehr Duschvergnügen. Weil ein einfacher Knopfdruck genügt, um die Armatur an- und auszuschalten, den Verbraucher auszuwählen bzw. zu wechseln oder die Strahlart zu ändern. Mit den neuen ShowerSelect Fertigsets wird das innovative Select-Bedienkonzept auch in Verbindung mit der iBox universal als Unterputzlösung realisiert.

Sorgen Sie jetzt universell für mehr Freude auf Knopfdruck bei:

- der Aufwertung bestehender Bäder mit iBox universal als Grundset
- Neubau
- Renovierung bzw. Modernisierung



iBox® universal Grundkörper

Funktionsblock

ShowerSelect® Fertigset

**Wie alle Hansgrohe Unterputzlösungen lassen sich auch die neuen ShowerSelect Fertigsets einfach auf der iBox universal installieren.**

# Unterputz – die attraktive Art der Armaturenmontage

---

Mit der iBox universal verschwindet die Armaturentechnik in der Wand. Das sieht nicht nur attraktiv aus, sondern sorgt auch für mehr Raum und damit größeres Duschvergnügen. Ein weiteres Merkmal ist die Flexibilität in Bezug auf Design und System. Die iBox universal kann bereits installiert werden, bevor ein Brausesystem ausgewählt wurde. Als Grundset für alle Hansgrohe Unterputzlösungen lässt sie sich jederzeit um- und aufrüsten.



## **Aufputzmontage**

Bei der Aufputzmontage befindet sich die Funktionseinheit komplett vor der Wand, also „auf dem Putz“. Der Nachteil dabei ist der größere Platzbedarf; die Bewegungsfreiheit beim Duschen wird eingeengt.



## **Unterputzmontage**

Bei einer Unterputzmontage verschwindet der Grundkörper komplett in der Wand, also „unter dem Putz“. Darauf können Armaturen und Brausenfertigsets verschiedener Serien montiert werden.



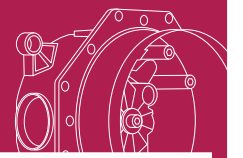

**iBox® universal**

Vorteile Unterputzmontage  
und Grundkörper

## iBox® universal: rundum überzeugend

Die iBox universal ist Ihre erste Wahl, wenn es um die Unterputzmontage geht. Das beweisen neben den genannten Merkmalen die vielen weiteren Stärken. Überzeugen Sie sich auf den folgenden Seiten selbst davon, was die iBox universal Ihnen und Ihren Kunden zu bieten hat.

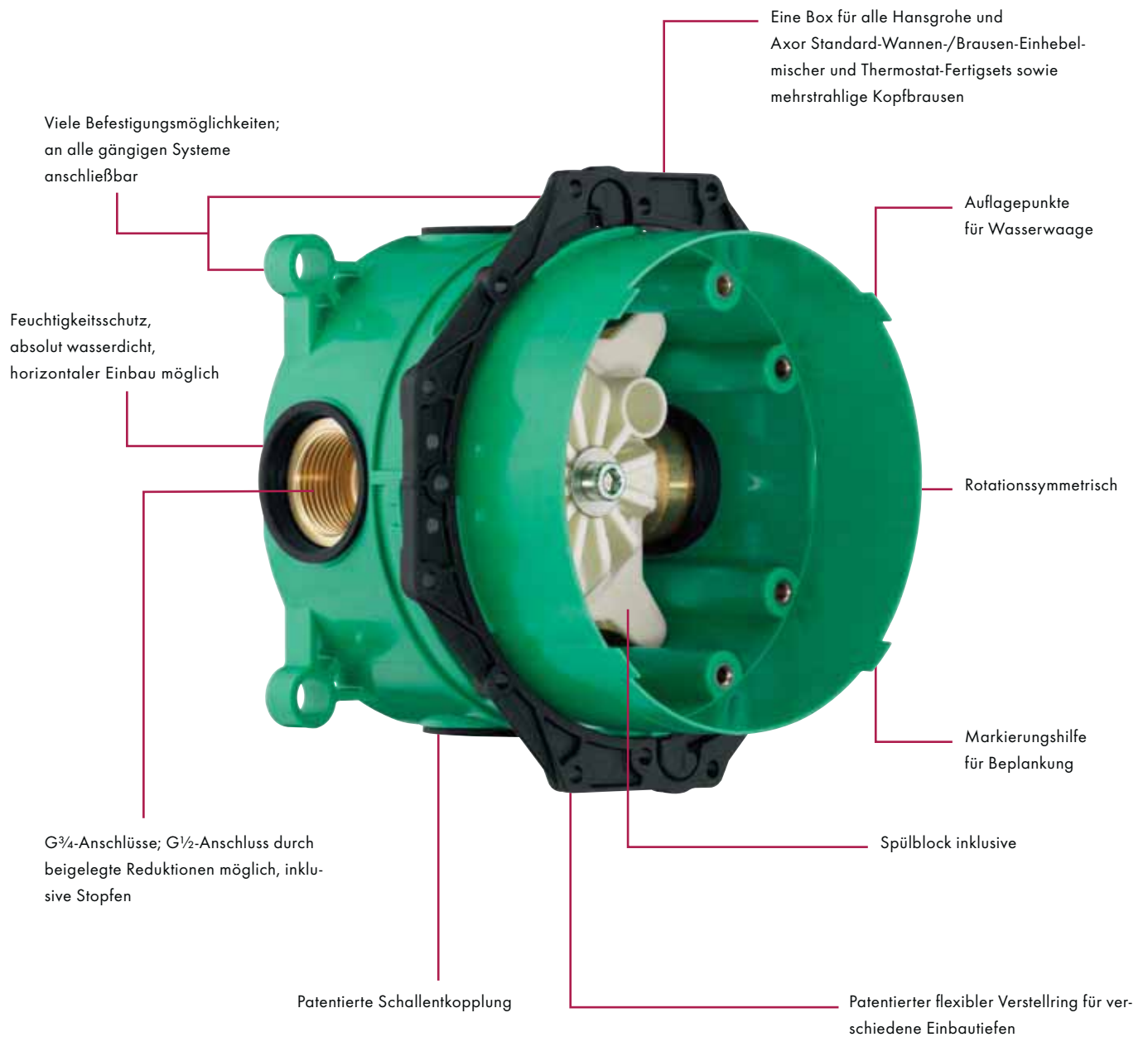

# Die vielen Stärken der iBox® universal

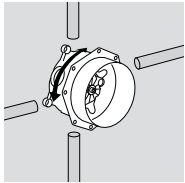

## Rotationssymmetrischer Einbau

- Symmetrischer Aufbau; alle Anschlüsse sind gleich
- Wichtig ist, dass Kaltwasser rechts und Warmwasser gegenüberliegend angeschlossen wird
- Bei Verwendung als Wannemischer ist der untere Abgang vorrangig
- Bei Verwendung als Brauseemischer kann der obere oder untere Abgang angeschlossen werden

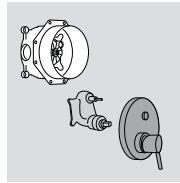

## Sicher und ökonomisch

- Grundset beinhaltet lediglich den Anschlussblock. Der wertvolle Funktionsblock wird später zusammen mit dem Fertigset geliefert und montiert
- Keine Probleme in der Rohbauphase wie Diebstahl, Schmutzeinspülung und Einfrieren; keine aufwändige Lagerhaltung

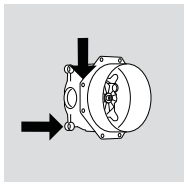

## Vielfältige Installationsmöglichkeiten

- Abgestimmt auf alle gängigen Installationssysteme sowie alle Anschlussarten und Fittings
- Patentierter flexibler Verstellring
- Befestigungsmöglichkeiten auf 2 Ebenen und DN20-Anschlüsse für universelle Montagemöglichkeiten
- Auch für stärkere Wandaufbauten und Trockenbau sowie für Fertighausssysteme geeignet

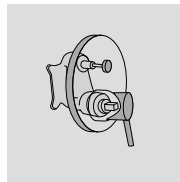

## Integrierte Sicherungskombination

- Erspart beim Unterputz-Einhebelwannemischer - in Verbindung mit Exafill Wanneneinlauf mit Ab- und Überlaufgarnitur - den Einsatz eines externen Rohrunterbrechers: weniger Einbaukosten und Funktionsteile in der Wand bei hoher Durchflussleistung

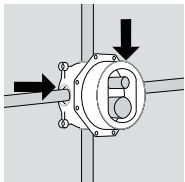

## Perfekter Feuchtigkeitsschutz

- Dichtmanschetten an allen 4 Anschlüssen, Dichtmanschette unter den Fliesen und die dichtende Trägerrosette gegen Spritzwasser schützen das Mauerwerk nach allen Seiten perfekt vor Feuchtigkeit

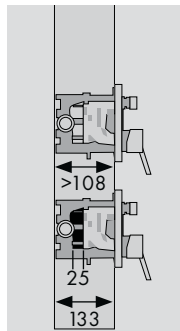

## Lösungen für sehr dicke und sehr dünne Wände

- Sitzt die iBox universal zu tief in der Wand, wird die Grundkörperverlängerung zwischen Anschluss- und Funktionsblock eingesetzt
- Das Verlängerungsset bietet Sicherheit bis vor die Wand und perfekten Schutz des Mauerwerks vor Feuchtigkeit
- Der Standardkörper der iBox universal ist flacher geworden und daher für Wände mit geringen Einbautiefen noch besser geeignet

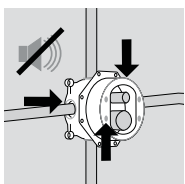

## Geringe Geräuschentwicklung

- Auf Dichtungen gelagerter Messingkörper verhindert, dass sich der Schall von Wasser führenden Teilen aufs Mauerwerk überträgt
- Trägerrosette ist mit dem Gehäuse der iBox universal und nicht mit dem Funktionsblock verschraubt, so dass eine Übertragung des Schalls bis vor die Fliese verhindert wird

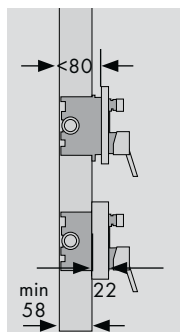

## Rosettenverlängerung

- Dank der Verlängerung sind auch geringe Einbautiefen kein Problem mehr
- Die Verlängerungsrosette ermöglicht den Einbau der iBox universal trotz geringer Wandtiefe

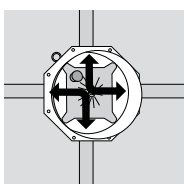

## Einfaches Spülen

- Mitgelieferter Spülblock ist in verschiedenen Positionen montierbar. So können Leitungen bis zum Leitungsende vor der Wand durchgespült werden wie in DIN 1988/EN 1717, Teil 2 vorgesehen

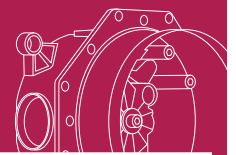

**iBox® universal**  
Stärken und Vorteile

## Flexibilität, die allen Nutzen bringt

Seit der Produkteinführung 2001 setzt die iBox universal von Hansgrohe Maßstäbe im Bad. Als wahrer Alleskönner ist sie auf alle gängigen Installationssysteme, Anschlussarten und Fittings abgestimmt. Und bietet einzigartige Vorteile, die sich für Sie sowohl als Handwerker oder Großhändler als auch im Projektgeschäft auszahlen.

### Das haben Sie als Handwerker von der iBox® universal:

- Sie benötigen nur ein Grundset für 16 Funktionslösungen
- Über 200 Hansgrohe und Axor Fertigsets passen auf die iBox universal
- Sie müssen nur ein Grundset auf Lager halten, das reduziert Lagerplatz und -kosten
- Die iBox universal passt auf viele Installationssysteme, Anschlussarten und Fittings
- Langlebigkeit durch einen vielfach bewährten, sicheren technischen Standard
- Sie sparen Zeit, da die iBox universal einfach und schnell zu montieren ist
- Die iBox ist ein innovativer Erfolgsfaktor: seit über 12 Jahren bewährt und ständig weiterentwickelt

### Das haben Sie im Projektgeschäft von der iBox® universal:

- Die iBox universal bietet hohe Flexibilität und viele Designoptionen
- Sie vereinfachen sich die Projektplanung: Ein Grundkörper genügt für alle Lösungen – und Sie haben mehr Zeit für die Armaturauswahl
- Die iBox lässt sich im privaten und öffentlichen Bereich einsetzen und entspricht weltweit den gängigen Normen
- Alle Verbraucherlösungen mit bis zu 4 Abnehmern werden abgedeckt
- Ein millionenfach bewährtes Unterputzsystem, auf das Sie sich verlassen können

### Das haben Endverbraucher von der iBox® universal:

- Mehr Zeit bei der Auswahl der Armaturen
- Ein attraktives Bad, da komplette Technik in der Wand verschwindet
- Größere Bewegungsfreiheit beim Duschen
- Problemloser Austausch durch neue Armaturen bei der Renovierung möglich
- Die Sicherheit einer seit über 12 Jahren bewährten Lösung

# Die optimale Grundlage auch für die neue Select-Technologie

Mit den ShowerSelect Fertigsets für die iBox universal kann die innovative Select-Technologie, bei der Verbraucher per Knopfdruck angesteuert werden, auch als Unterputz-lösung angeboten werden. Die Select-Technologie begeistert Kunden durch ihr Design und ihr überzeugendes Bedienkonzept. Im Mittelpunkt steht dabei der Select-Knopf. Ein einfacher Tastendruck genügt, um Verbraucher an- und abzuschalten oder Strahlarten zu wechseln. Alles funktioniert dabei rein mechanisch. Das sorgt für langlebige Produkte – und damit für dauerhaft zufriedene Kunden.

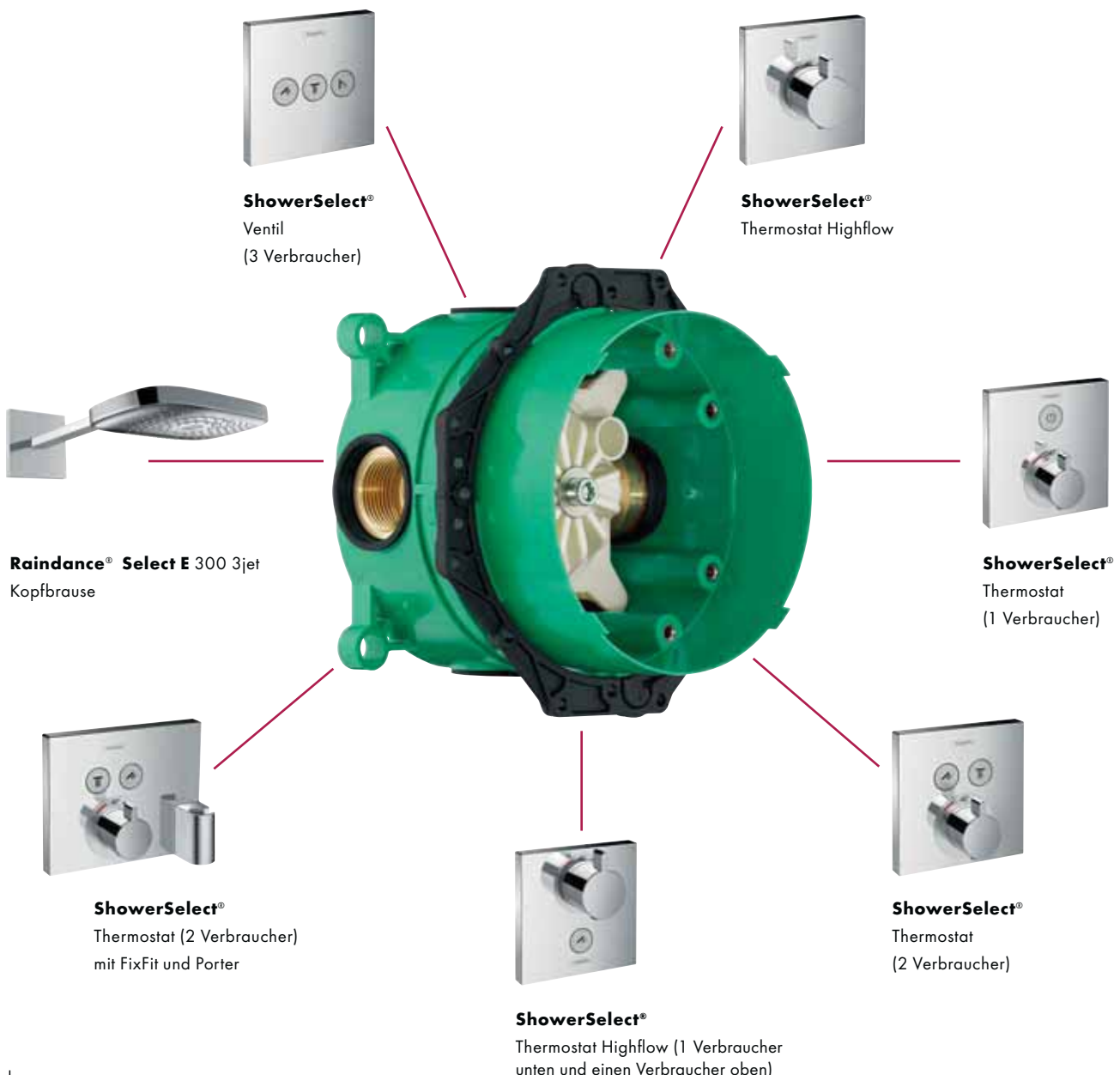



# ShowerSelect® Fertigsets: Design, bei dem alles passt



Eine geometrische Form, die sich ideal ins moderne Bad einfügt. Tasten, die sich bündig ins Gesamtbild integrieren. Und ein Bedienkonzept, das mit dem Bedürfnis nach Duschvergnügen harmoniert. Die neuen, intelligenten ShowerSelect Fertigsets überzeugen mit einem Design, bei dem optisch und funktionell alles passt. Das also wie für Sie gemacht ist, um neue Kunden zu gewinnen.

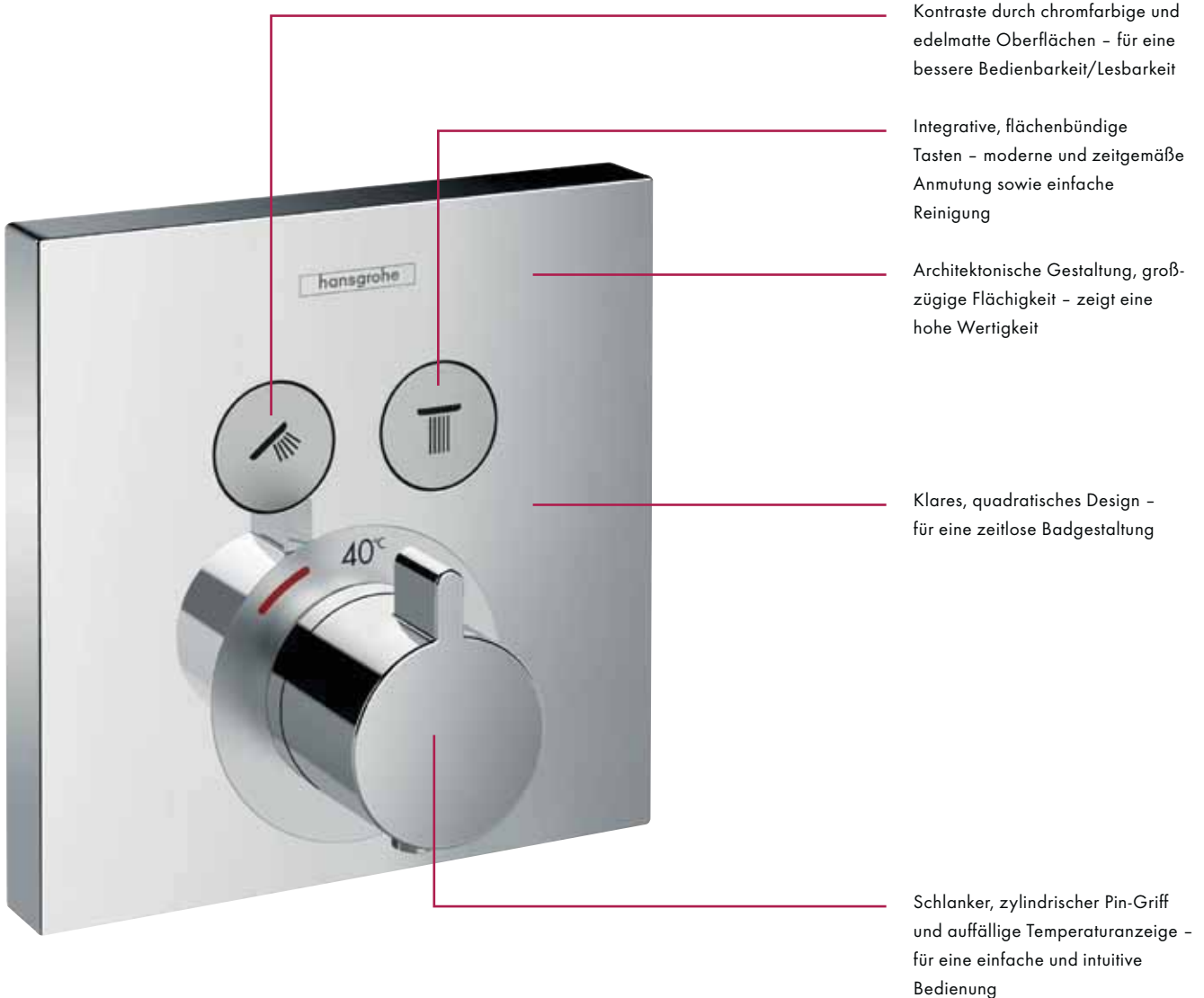

## DESIGN PLUS

powered by: ISH



### Ausgezeichnetes Design

Das ShowerSelect Fertigset-Sortiment überzeugte den Rat der Formgebung mit seiner ästhetischen Gestaltung und Nutzerfreundlichkeit und erhielt dafür den „Design Plus Award“. Außerdem wurde das ShowerSelect Fertigset für 2 Verbraucher mit dem Produkt-Award „Badkomfort für Generationen“ vom Zentralverband Sanitär, Heizung, Klima (ZVSHK) für herausragendes barrierefreies Design prämiert.

# iBox® universal und ShowerSelect®: die neue Art, Vergnügen anzusteuern

Form und Funktion gehen bei den neuen ShowerSelect Fertigsets Hand in Hand. Von leichtgängigen Bedienelementen über intuitive Handhabung bis hin zur leichten Reinigung: Mit ihren vielen Vorteilen sind die ShowerSelect Fertigsets wie gemacht dafür, Vergnügen im Bad auszulösen. Begeistern Sie Ihre Kunden mit den vielen Vorteilen der ShowerSelect Fertigsets.



#### **1** Intuitiv:

Die Select-Knöpfe erlauben intuitives und bequemes Bedienen – selbst mit eingeschränkter Bewegungsfreiheit.



#### **2** Deutlich:

Leicht verständliche und abriebfeste Symbole vereinfachen die Bedienung und sind zudem langlebig.



#### **3** Bedienfreundlich:

Der herausstehende Knopf macht aktive Verbraucher sofort sichtbar. Eine im Lieferumfang enthaltene Tastenverlängerung ermöglicht Bedienung mit Ellenbogen oder Faust.



#### **4** Komfortabel:

Mit dem bedienfreundlichen Griff lässt sich die gewünschte Temperatur exakt einstellen.



#### **5** Sauber:

Durch die flächenbündigen Knöpfe ist die Oberfläche plan und lässt sich leicht reinigen.



#### **6** Attraktiv:

Die rechteckige Form fügt sich ideal ins geflieste Bad ein – und passt in viele moderne Bäder.



#### **7** Sparsam:

Der einfach zu drückende Knopf animiert dazu, öfter das Wasser abzuschalten – das hilft Wasser sparen.



#### **8** Bequem:

Gleichzeitiges Schalten aller Verbraucher möglich – für noch größeres Duschvergnügen.

# ShowerSelect® – per Knopfdruck zu vielen starken Vorteilen

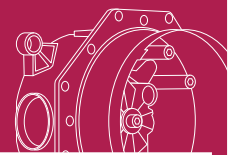

**iBox® universal**  
ShowerSelect® Vorteile

## Das haben Sie als Handwerker von den ShowerSelect® Fertigsets:

- Neue, einzigartige Produkte im Markt mit attraktivem und hochwertigem Design
- Zusätzliche Absatzchancen durch Gewinnung neuer Zielgruppen
- Komplettes Sortiment für breite Anwendungsvielfalt
- Universell kombinierbar mit allen Raindance und Raindance Select Brausen sowie Wettbewerbsprodukten
- Einfache Montage auf bekanntem und seit 2001 bewährtem Unterputzsystem iBox universal
- Hohes Potenzial in der Renovierung
- Langlebigkeit durch mechanische Ventile und damit dauerhaft zufriedene Kunden ohne Reklamationen
- Direkter Einsatz möglich, da alle logischen Tastenkombinationen im Karton beigelegt werden
- Bequemere Montage bei 4-Verbraucher-Lösung

## Das haben Sie im Projektgeschäft von den ShowerSelect® Fertigsets:

- Neues architektonisches Design im Hansgrohe Unterputzsortiment
- Klare, reduzierte, minimalistische und präzise Formen – für eine zeitlose Badgestaltung
- Attraktives Preissegment
- Einfache und sichere Planung, da alle Anwendungen von 1 bis 4 Verbraucher abgedeckt werden
- Geeignet auch für halböffentliche Bereiche, da thermische Desinfektion problemlos möglich

## Das haben Endverbraucher von den ShowerSelect® Fertigsets:

- Geometrisch-quadratisches Design – dadurch passend für alle Bäder und viele Fliesentypen
- Intuitive und komfortable Bedienung per Knopfdruck
- Große Symbole – für eine leichte Handhabung und Lesbarkeit
- Sichere und sichtbare Temperatureinstellung durch schlanken, zylindrischen Pin-Griff sowie auffällige farbige Temperaturanzeige
- Schnelle und kostengünstige Renovation durch einfachen Austausch der bestehenden Fertigsets
- Einfache Reinigung durch bündige Tasten
- Wasserersparnis durch einfach zu drückenden Knopf, der zum häufigeren Abschalten anregt
- Hoher Komfort durch gleichzeitiges Schalten mehrerer Verbraucher

# Das ShowerSelect® Fertigset-Sortiment



**ShowerSelect®**  
Thermostat  
für 1 Verbraucher  
# 15762, -000

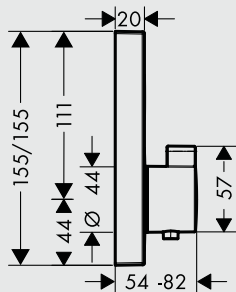

Alle Durchflüsse ohne Verbraucher.

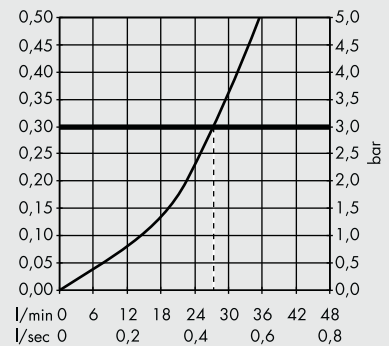

**ShowerSelect®**  
Thermostat  
für 2 Verbraucher  
# 15763, -000

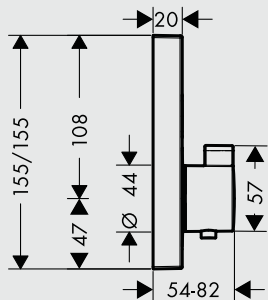

Alle Durchflüsse ohne Verbraucher.

**Legende**

- ① unten
- ② oben

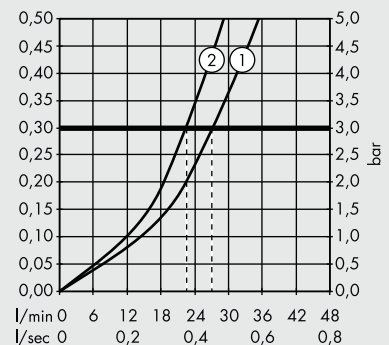

**ShowerSelect®**  
Thermostat  
für 2 Verbraucher  
mit FixFit und Porter  
# 15765, -000

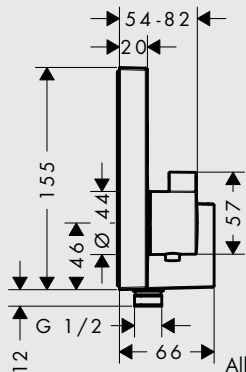

Alle Durchflüsse ohne Verbraucher.

**Legende**

- ① unten
- ② oben

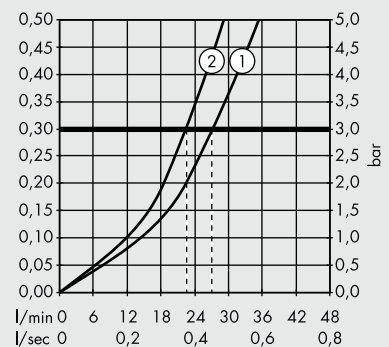

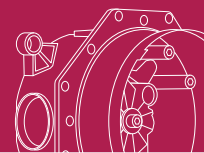

**iBox® universal**  
ShowerSelect®  
Fertigset-Sortiment



**ShowerSelect®**  
Ventil  
für 3 Verbraucher  
# 15764, -000

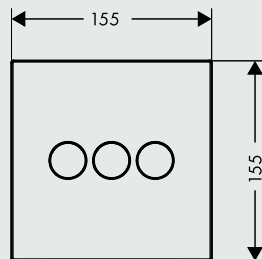

**Legende**

- ① links
- ② oben
- ③ rechts

Alle Durchflüsse ohne Verbraucher.

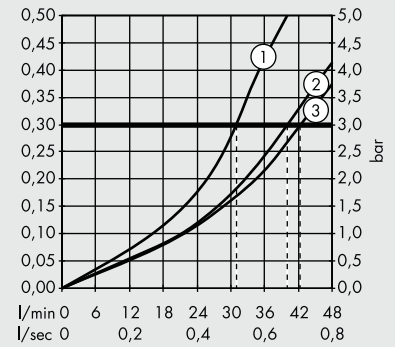

**ShowerSelect®**  
Thermostat Highflow  
# 15760, -000

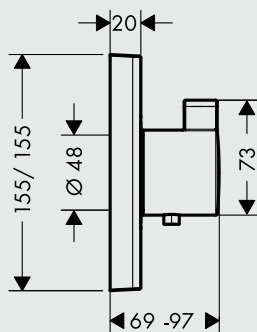

Alle Durchflüsse ohne Verbraucher.

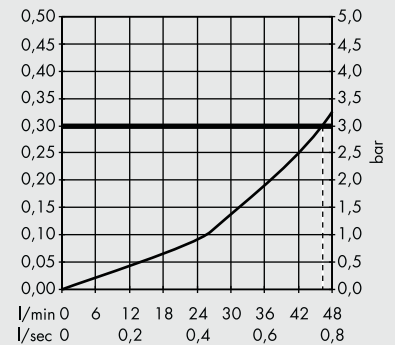

**ShowerSelect®**  
Thermostat Highflow  
für 1 Verbraucher (unten) und einen  
zusätzlichen Verbraucher (oben)  
# 15761, -000

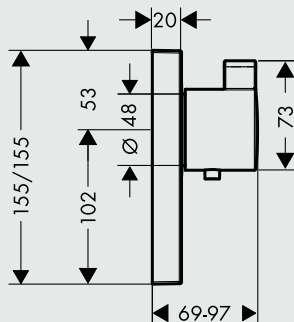

**Legende**

- ① unten
- ② oben

Alle Durchflüsse ohne Verbraucher.

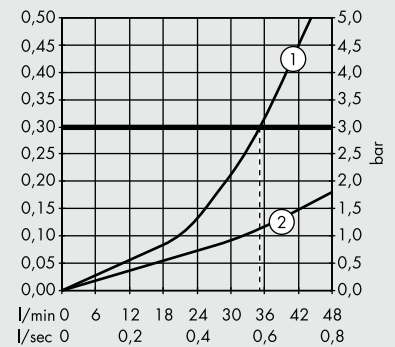

# Mögliche Anwendungen für 1 bis 4 Verbraucher

## Duschsystem mit 1 Verbraucher

Zum Beispiel Kopfbrause **oder** Handbrause



ShowerSelect Thermostat  
für 1 Verbraucher

## Duschsystem mit 2 Verbrauchern

Zum Beispiel Kopfbrause **und** Handbrause



ShowerSelect Thermostat  
für 2 Verbraucher

## Weitere mögliche Installationen



Thermostat mit Absperrventil

## Weitere mögliche Installationen



Thermostat mit Ab-/Umstellventil



Einhebelmischer



Einhebelmischer mit Umstellung

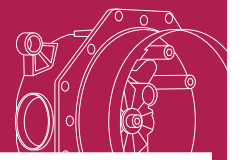

**iBox® universal**  
Anwendungsbeispiele  
1 bis 4 Verbraucher

### Duschsystem mit 3 Verbrauchern

Zum Beispiel Kopfbrause (2 Strahlarten) **und** Handbrause



ShowerSelect Ventil  
für 3 Verbraucher



ShowerSelect Thermostat Highflow

### Duschsystem mit 4 Verbrauchern

Zum Beispiel Kopfbrause (3 Strahlarten) **und** Handbrause



ShowerSelect Ventil  
für 3 Verbraucher



ShowerSelect Thermostat Highflow  
für 1 Verbraucher (unten) und einen  
zusätzlichen Verbraucher (oben)

### Weitere mögliche Installationen



iControl Ab-/Umstellventil



Thermostat Highflow

### Weitere mögliche Installationen



Trio/Quattro  
Ab-/Umstellventil



Absperrventil



Thermostat  
Highflow



Absperrventil



iControl  
Ab-/Umstellventil



Thermostat  
Highflow



Absperrventil





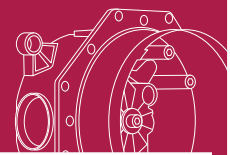

**iBox® universal**  
Einbauvarianten  
1 und 2 Verbraucher

# Einbau 2 Verbraucher

## Durchflussdiagramm

Kopfbrause Raindance Select S 300 2jet  
# 27378000

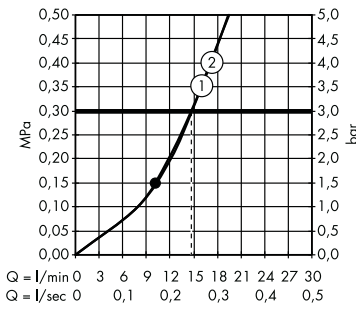

### Legende

- ① Rain
- ② RainAir

## Durchflussdiagramm

Handbrause Raindance S 120 3jet  
# 26530000

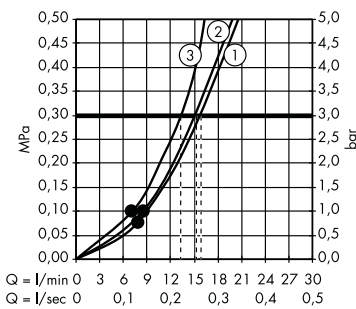

### Legende

- ① RainAir
- ② Rain
- ③ Whirl

Ab • ist die Funktion gewährleistet.

## Komponenten

### Armaturen

- Ⓑ iBox universal  
# 01800180  
ShowerSelect Thermostat  
# 15763000



Alternativ:  
Metris Thermostat  
mit Ab- und Umstellventil  
# 31573000

Weitere Alternativen möglich.

### Brausen

- Ⓐ Raindance Select S 300  
2jet Kopfbrause  
# 27378000
- Ⓒ Raindance Select S 120  
# 26530000  
Brausehalter Porter S  
# 28331000  
Brauseschlauch Isiflex  
# 28276000
- Ⓓ Schlauchanschluss FixFit  
# 27453000
- Ⓔ Ablaufgarnitur Staro 90  
# 60056000

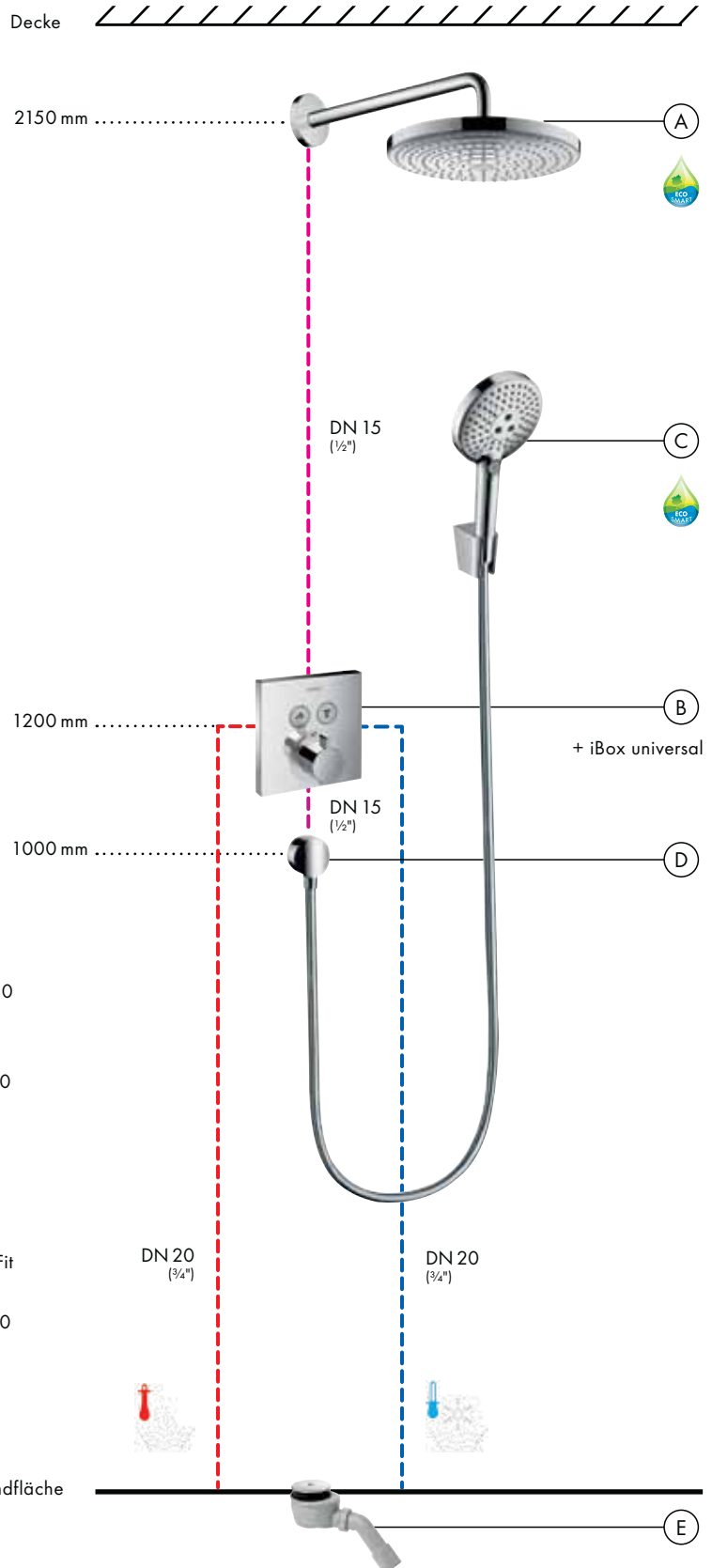

# Einbau 3 Verbraucher: Select

## Durchflussdiagramm

Kopfbrause Raindance Rainfall 2jet  
# 28433000

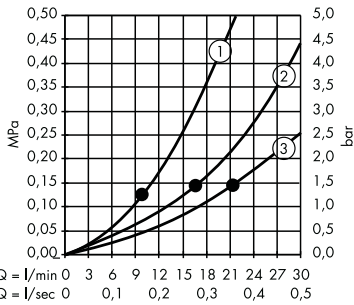

### Legende

- ① RainAir
- ② Rainflow
- ③ RainAir + Rainflow

## Durchflussdiagramm

Handbrause Raindance S 120 3jet  
# 26530000

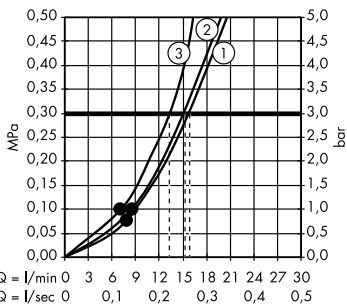

### Legende

- ① RainAir
- ② Rain
- ③ Whirl

Ab • ist die Funktion gewährleistet.

## Komponenten

### Armaturenmontage

- Ⓒ iBox universal  
# 01800180  
ShowerSelect Ventil für  
3 Verbraucher  
# 15764000
- Ⓓ iBox universal  
# 01800180  
ShowerSelect Thermostat  
# 15760000

- Alternativ:
- Metris iControl  
# 31958000
  - Metris Thermostat Highflow  
# 31571000

Weitere Alternativen möglich.

### Brausenmontage

- Ⓐ Raindance Rainfall 2jet  
# 28433000  
iBox universal  
# 01800180
- Ⓑ Raindance Select S 120  
Handbrause  
# 26530000  
Brausehalter Porter S  
# 28331000  
Brauseschlauch Isiflex  
# 28276000
- Ⓔ Schlauchanschluss FixFit  
# 27453000
- Ⓕ Ablaufgarnitur Raindrain XXL  
# 60067000

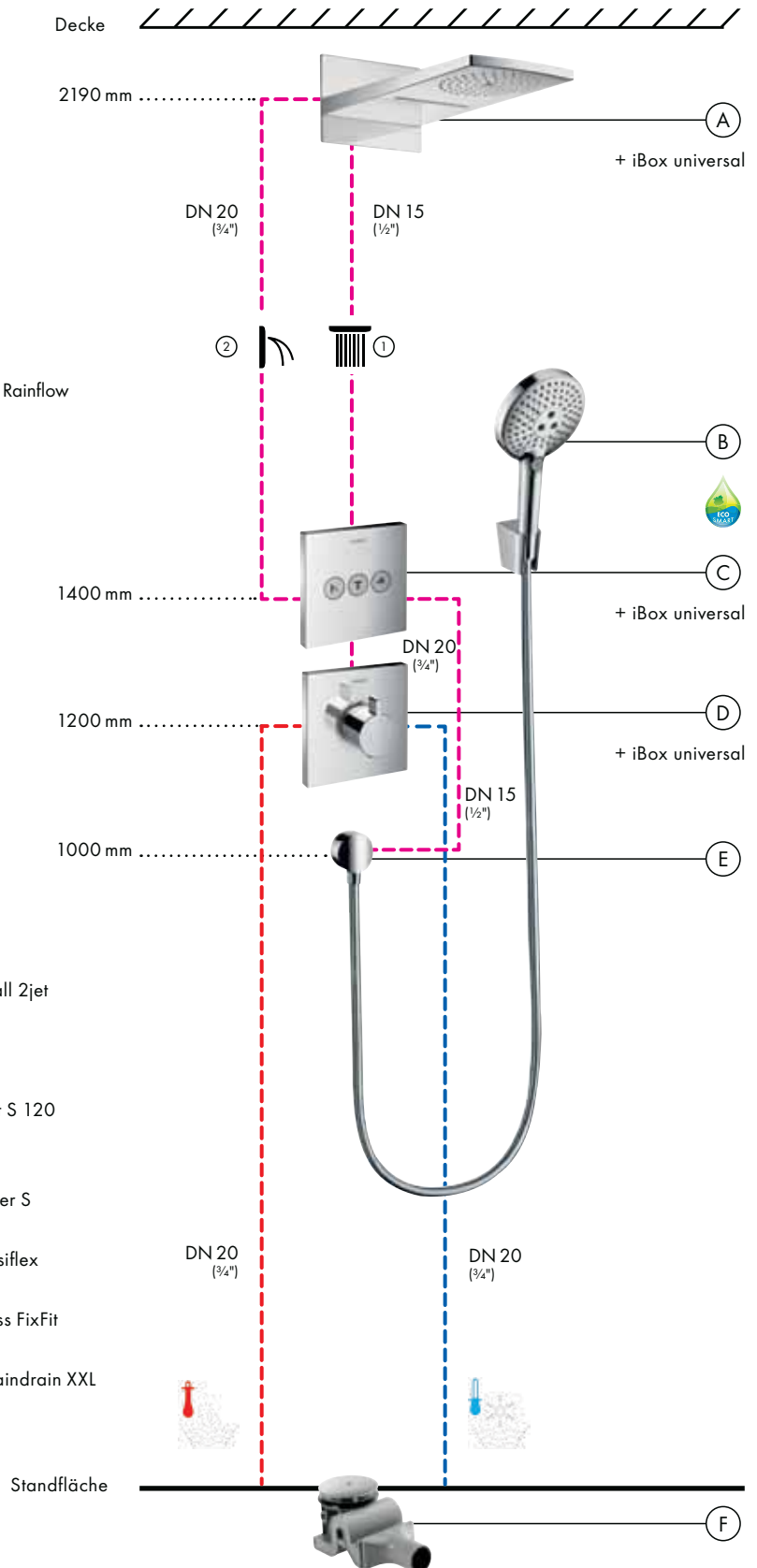

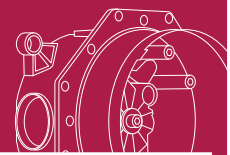

**iBox® universal**

Einbauvarianten

3 Verbraucher

# Einbau 3 Verbraucher: Standard

## Durchflussdiagramm

Kopfbrause Raindance Rainfall 2jet  
# 28433000

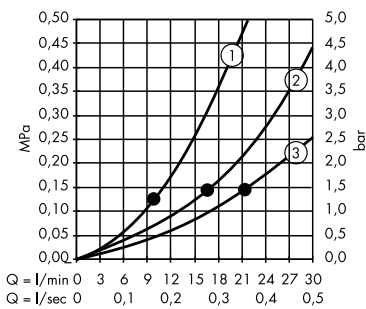

### Legende

- ① RainAir
- ② Rainflow
- ③ RainAir + Rainflow

## Durchflussdiagramm

Handbrause Raindance S 120 3jet  
# 26530000

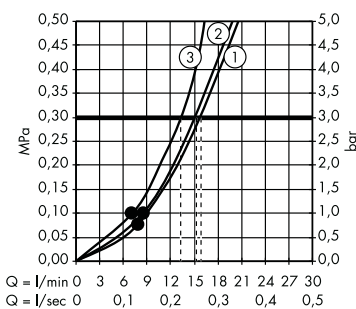

### Legende

- ① RainAir
- ② Rain
- ③ Whirl

Ab • ist die Funktion gewährleistet.

## Komponenten

### Armaturenmontage

- Ⓒ Grundkörper Trio/Quattro  
# 15981180  
Absperrventil Trio/Quattro S  
# 15932000
- Ⓓ iBox universal  
# 01800180  
Ecostat S Thermostat Highflow  
# 15715000
- Ⓔ Grundkörper Absperrventil  
# 15974180  
Absperrventil S DN15/DN20  
# 15972000

### Brausenmontage

- Ⓐ Raindance Rainfall 2jet  
# 28433000  
iBox universal  
# 01800180
- Ⓑ Raindance Select S 120  
3jet Handbrause  
# 26530000  
Brausehalter Porter S  
# 28331000  
Brauseschlauch Isiflex  
# 28276000
- Ⓕ Schlauchanschluss FixFit  
# 27453000
- Ⓖ Ablaufgarnitur Raindrain XXL  
# 60067000

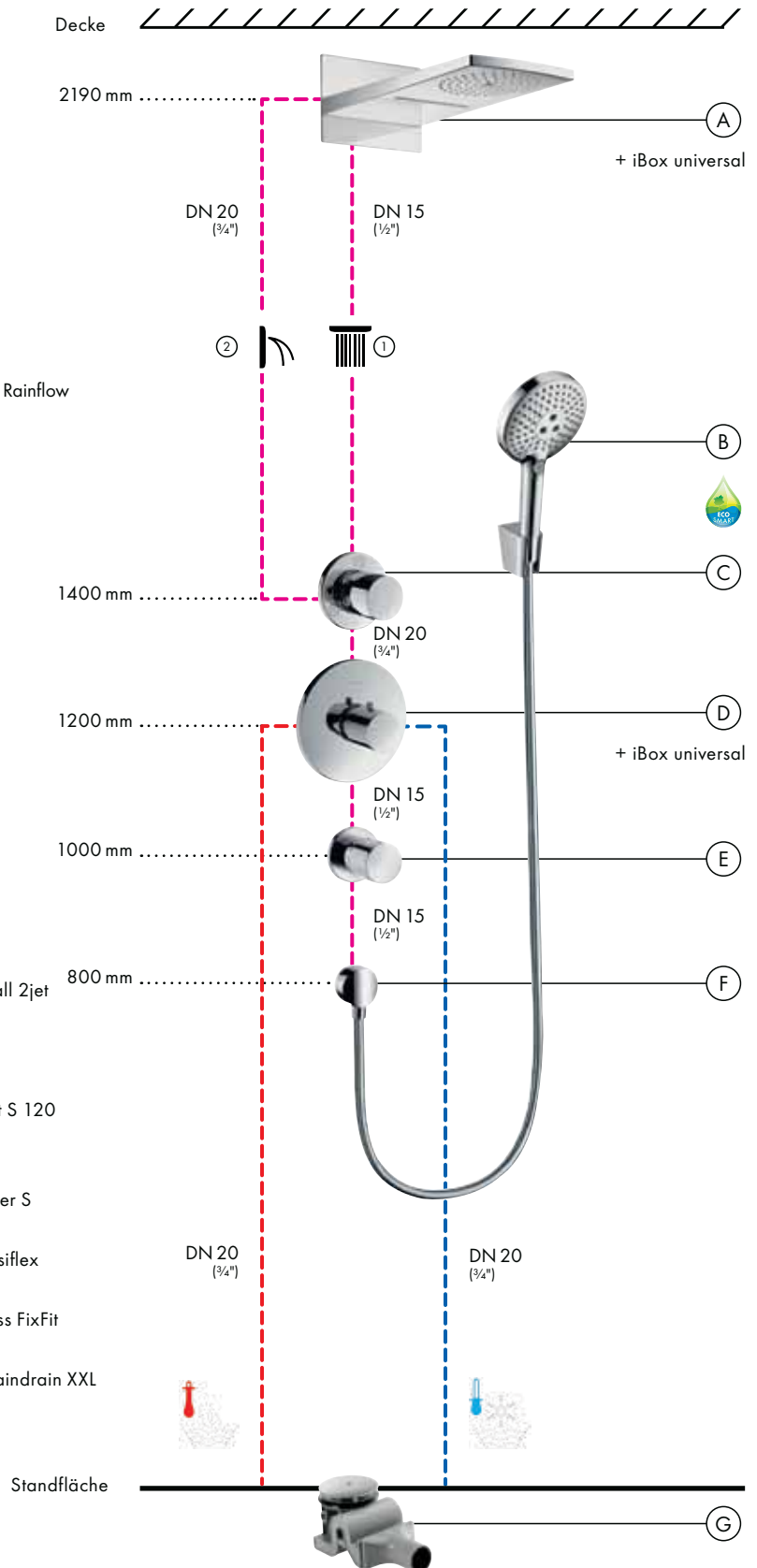

# Einbau 4 Verbraucher: Select

## Durchflussdiagramm

Kopfbrause Raindance Rainfall 3jet  
# 28411000

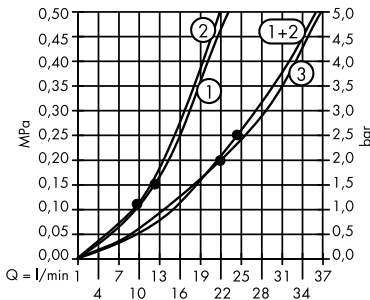

### Legende

- ① Rain
- ② Whirl
- ③ RainAir

## Durchflussdiagramm

Handbrause Raindance S 120 3jet  
# 26530000

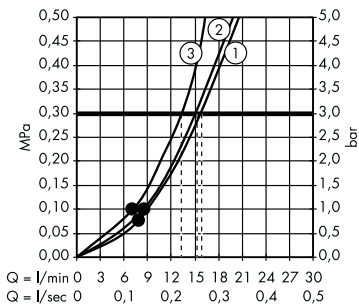

### Legende

- ① RainAir
- ② Rain
- ③ Whirl

Ab • ist die Funktion gewährleistet.

## Komponenten

### Armaturenmontage

- Ⓒ iBox universal  
# 01800180  
ShowerSelect Ventil für  
3 Verbraucher  
# 15764000
- Ⓓ iBox universal  
# 01800180  
ShowerSelect Thermostat  
# 15761000

### Brausenmontage

- Ⓐ Raindance Rainfall 3jet  
# 28411000  
iBox universal  
# 01800180
- Ⓑ Raindance Select S 120  
Handbrause  
# 26530000  
Brausehalter Porter S  
# 28331000  
Brauseschlauch Isiflex  
# 28276000
- Ⓔ Schlauchanschluss FixFit  
# 27453000
- Ⓕ Ablaufgarnitur Raindrain XXL  
# 60067000

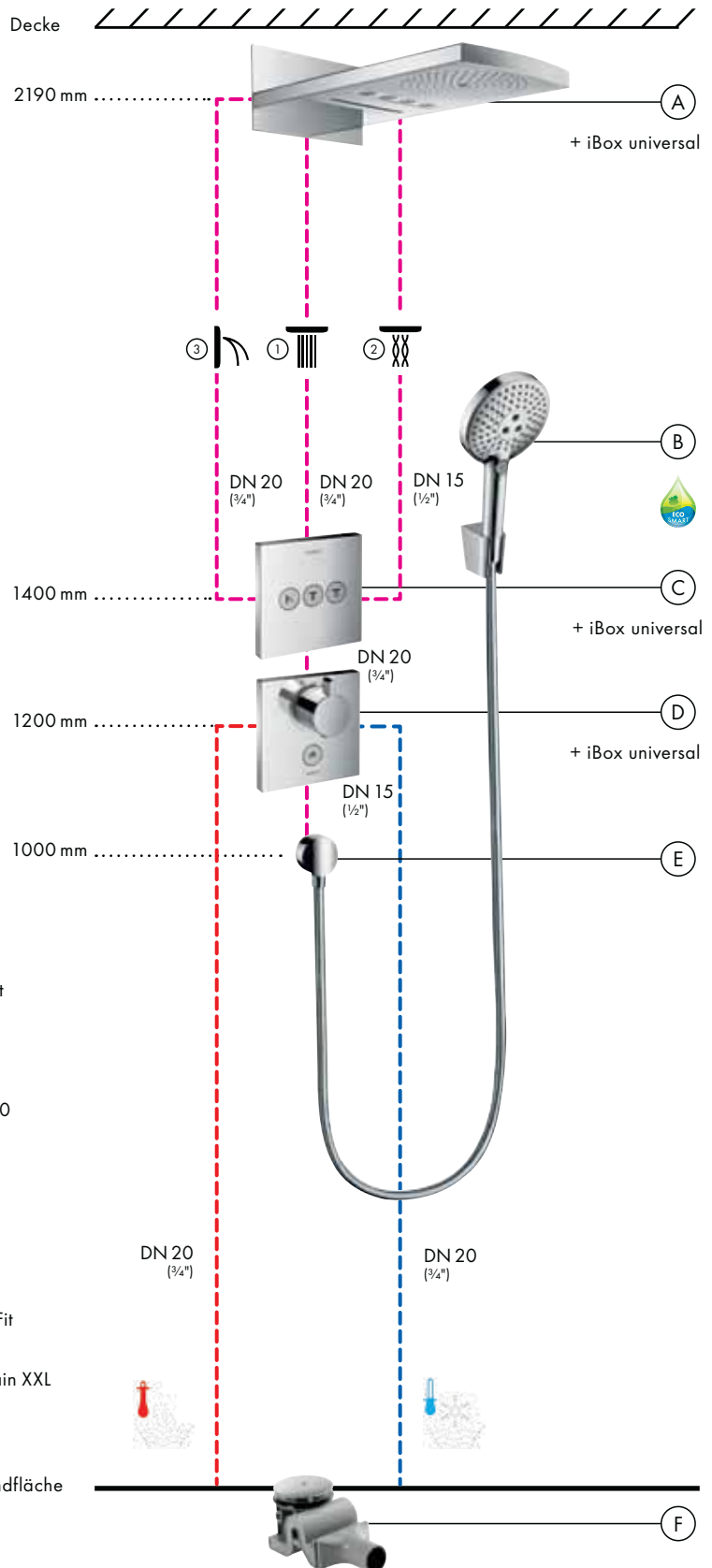

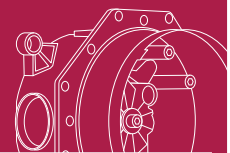

**iBox® universal**

Einbauvarianten

4 Verbraucher

# Einbau 4 Verbraucher: Standard

## Durchflussdiagramm

Kopfbräuse Raindance Rainfall 3jet  
# 28411000

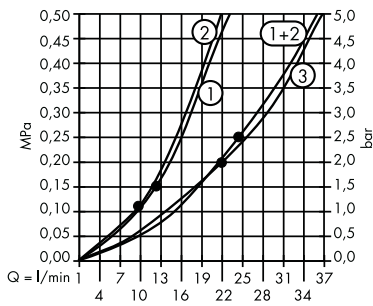

### Legende

- ① RainAir
- ② Whirl
- ③ Rainflow

## Durchflussdiagramm

Handbräuse Raindance S 120 3jet  
# 26530000

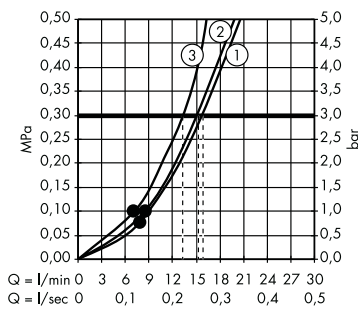

### Legende

- ① RainAir
- ② Rain
- ③ Whirl

Ab • ist die Funktion gewährleistet.

## Komponenten

### Armaturenmontage

- Ⓒ Grundkörper Quattro  
# 15930180  
Absperrrventil Trio/Quattro S  
# 15932000
- Ⓓ Grundkörper Absperrrventil  
# 15970180  
Absperrrventil S DN15/DN20  
# 15972000
- Ⓔ iBox universal  
# 01800180  
Ecostat S Thermostat  
# 15715000
- Ⓕ Grundkörper Absperrrventil  
# 15974180  
Absperrrventil S DN15/DN20  
# 15972000

### Bräusenmontage

- Ⓐ Raindance Rainfall 3jet  
# 28411000  
iBox universal  
# 01800180
- Ⓑ Raindance Select S 120  
3jet Handbräuse  
# 26530000  
Bräusehalter Porter S  
# 28331000  
Bräuseschlauch Isiflex  
# 28276000
- Ⓒ Schlauchanschluss FixFit  
# 27453000
- Ⓓ Ablaufgarnitur Raindrain XXL  
# 60067000

Weitere Alternativen möglich.

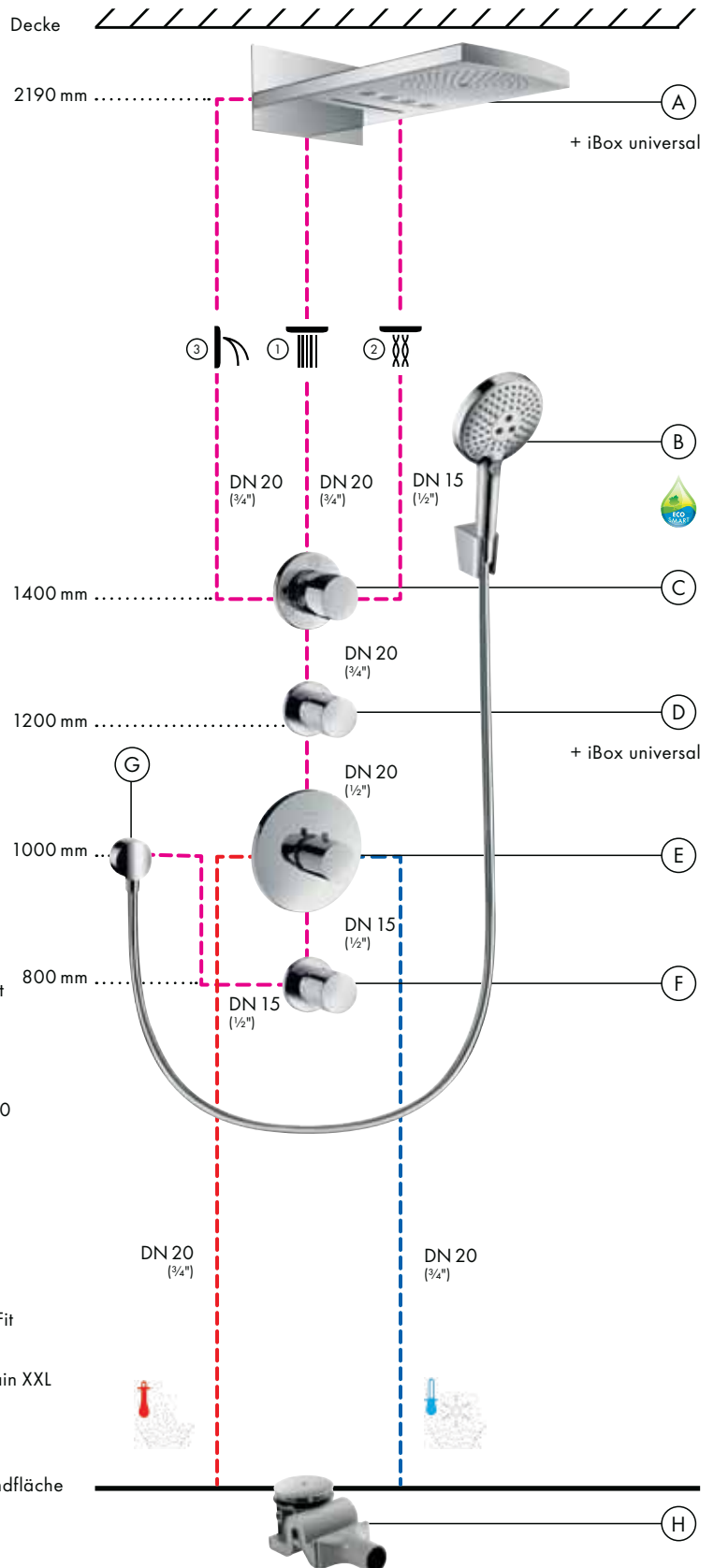

# Montage iBox® universal

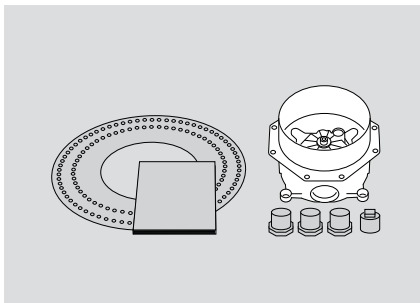

**Alles inklusive** – iBox universal plus Dichtmanschette, 3 Reduziernippel von DN 20 auf DN 15, 1 Stopfen DN 20, Spülblock, Bauschutzkappe, 1 Stopfen für Rohmontage Exafill Wanneneinlauf (mit Ab- und Überlaufgarnitur), Montageanleitung. Zusätzliches Bestellen von Zubehör entfällt!

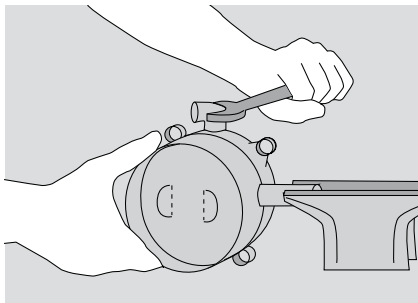

**Montage-Tipp** – um Anschlüsse einzudrehen, die iBox universal mittels eines Rohrstücks mit G 3/4-Gewinde in den Schraubstock einspannen.

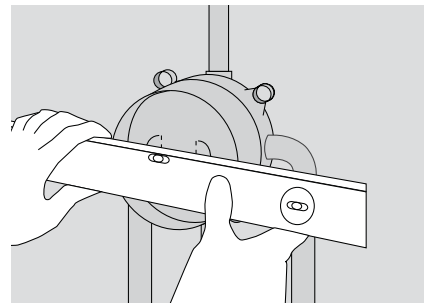

**In der richtigen Position** – mit den angebrachten Positionierungshilfen lässt sich die iBox universal spielend ins Lot bringen.

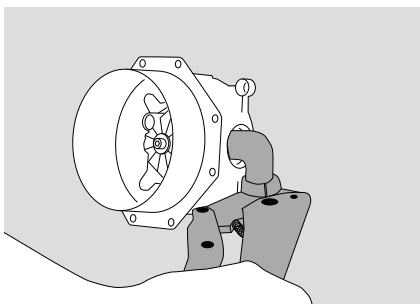

**Richtig verbunden** – dank der Abstimmung auf alle gängigen Rohrleitungssysteme können die Fittings unmittelbar an der iBox universal verpresst werden.

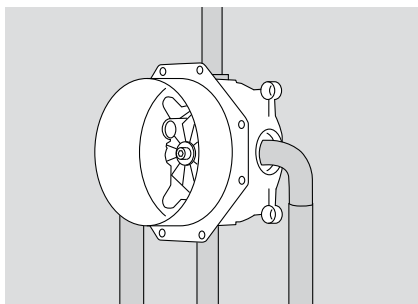

**Passend auf alle Installationssysteme** – aufgrund der 2 Befestigungsebenen sowie der Vielfältigkeit der Befestigungsmöglichkeiten passt die iBox universal auf alle gängigen Installationssysteme.

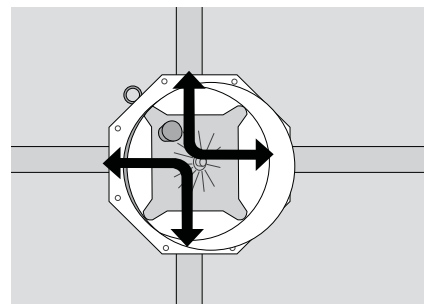

**Normgerechtes Spülen nach DIN 1988** – dank des im Lieferumfang enthaltenen Spülblocks ist ein richtungsweisendes Spülen der Rohrleitungen problemlos möglich.

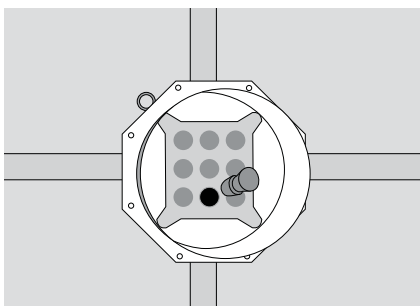

**Stopfen für Abgang Exafill** – dieser Stopfen ermöglicht, dass nach dem Prüfen des Leitungssystems und dem Füllen der Badewanne das Wasser zum Zulauf abgestellt, der Druck im Gesamtleitungssystem jedoch beibehalten werden kann.



**127-mm-Kreisbohrer** – die bewusst gewählte runde Form der iBox universal macht den Einsatz eines Kreisbohrers möglich. Somit können Aussparungen an der Beplankung der Vorwandinstallation bzw. an den Fliesen schnell und exakt vorgenommen werden.

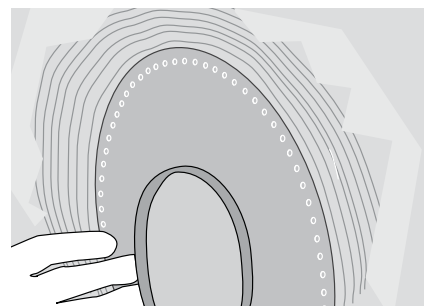

**Dichtmanschette für Vorwandinstallation** – um bei der Vorwandinstallation absolute Dichtigkeit zu gewährleisten, wird die Dichtmanschette in den auf der Wand aufgetragenen PCI-Lastogum oder in einen nach Herstellerangaben vergleichbaren Dichtstoff eingedrückt.

# Montage ShowerSelect® Fertigset

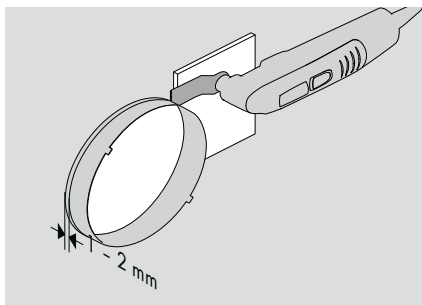

**1-2mm stehen lassen** – der überstehende Rand der iBox universal wird mit einem scharfen Cutter oder ähnlichem Schneidwerkzeug etwa 2 mm vor den Fliesen abgetrennt. Dabei die Fliesen schützen. Nahtstelle mit Silikon ausspritzen.

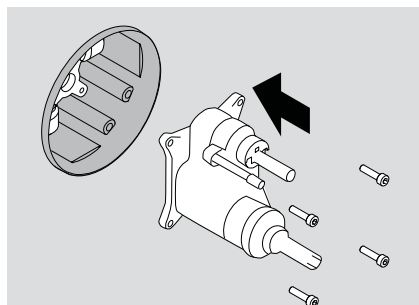

**Montage Funktionsblock** – zuerst wird der Spülblock entfernt. Dann wird der ShowerSelect Funktionsblock eingesetzt und mittels des mitgelieferten Befestigungsmaterials bei einem Anzugsdrehmoment von 5 Nm befestigt.

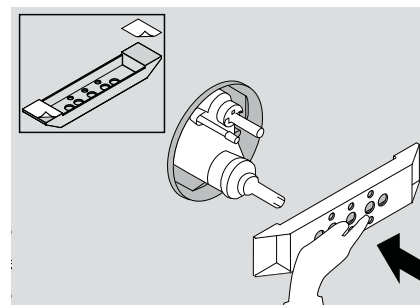

**Beigelegte Schablone** – als Hilfe für das einfache Kürzen der Tastenverlängerung wird die mit entsprechenden Löchern versehene Schablone aufgesetzt.

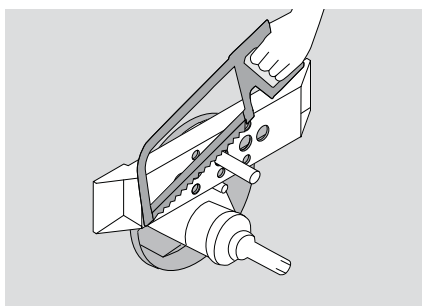

**Verlängerungen kürzen** – die Tastenverlängerungen werden bündig auf Schablonehöhe abgesägt. Entstandene Unebenheiten müssen mit Schleifpapier ausgeglichen werden, so dass eine ebene Fläche entsteht.

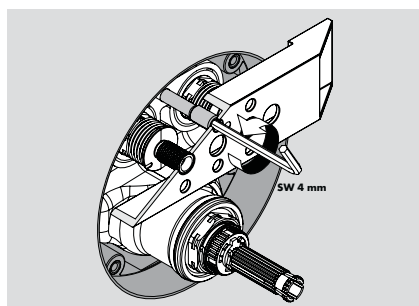

**Zentrierschraube justieren** – mit einem Innensechskant-Schlüssel (SW 4 mm) wird die Schraube bis zur Innenkante der Schablone herausgedreht.

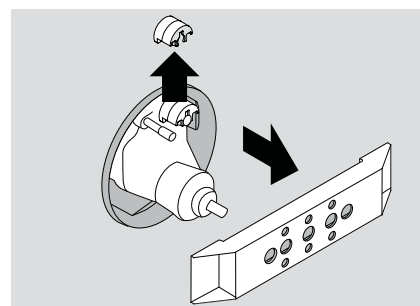

**Federhalterung entfernen** – die Schablone wird wieder abgenommen und die Federhalterung nach oben abgezogen.

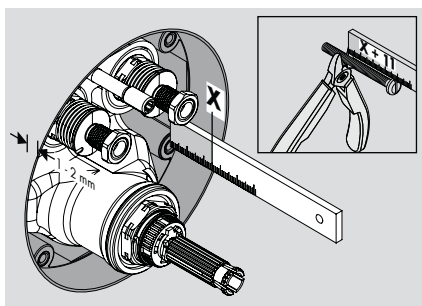

**Genau Maß nehmen** – mit dem Zollstock oder Maßband wird nun die Länge für die Befestigungsschrauben der Trägerrosette abgemessen. Mit einer Zange werden die Kunststoffschrauben auf die errechnete Länge gekürzt.

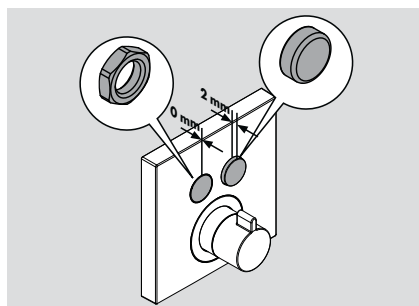

**Tastenstellung definieren** – Mit beigelegter Mutter flächenbündiger Einbau (0 mm), mit Verlängerungskappe Taste erhaben (2 mm).

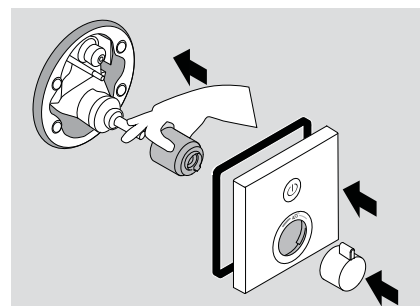

**Fertigset montieren** – die Trägerrosette festschrauben und Kartuschenhülse aufschieben. Dann Moosgummidichtung in Rosette einsetzen. Zuletzt werden Rosette und Dichtung auf der Trägerrosette befestigt sowie der Thermostatgriff aufgeschnappt.

# Montage Verlängerung Select-Taste

Durch die beigefügten Verlängerungskappen kann die Tastenstellung um 2 mm verlängert werden. Somit können die Bedienelemente noch einfacher betätigt werden, zum Beispiel bei eingeschränkter Mobilität auch mit dem Ellenbogen oder der Faust.

## Ohne Verlängerungskappe



Select-Taste, ohne Verlängerungskappe,  
geschlossen und bündig



Select-Taste, ohne Verlängerungskappe,  
geöffnet, 4 mm

## Mit Verlängerungskappe



Select-Taste, mit Verlängerungskappe,  
geschlossen, 2 mm



Select-Taste, mit Verlängerungskappe,  
geöffnet, 6 mm



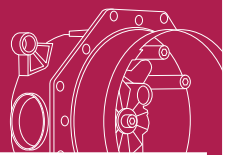

# Montage Standard-Fertigset

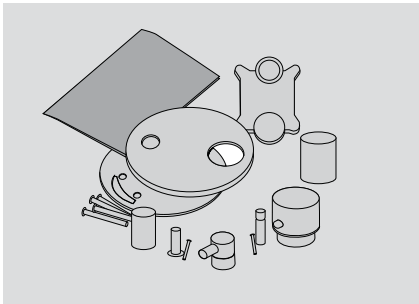

**iBox® universal** – alles bereit für den anschließenden Badespaß: Funktionsblock, Befestigungsschrauben, Trägerrosette, Griffhülsen, Griffadapter, Griffe und Montageanleitung.

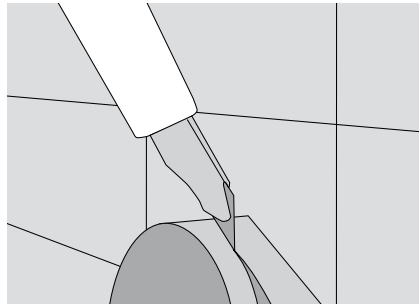

**28 mm Fliesenausgleich** – nach dem Fliesen wird der überstehende Rand der iBox universal mittels eines Messers 2 mm vor den Fliesen abgetrennt. Somit ist die absolute Dichtigkeit zwischen Wandinbruch und iBox universal gegeben.

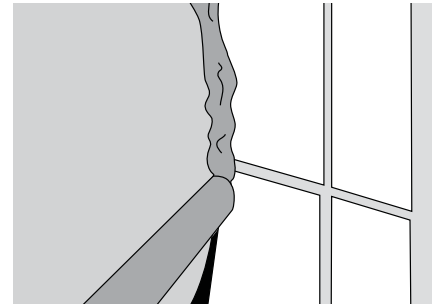

**Nahtstelle mit Silikon ausspritzen** – damit die Dichtigkeit auch gegenüber Spritzwasser gewährleistet ist, wird die Nahtstelle zwischen iBox universal und Fliesen mit Silikon ausgespritzt.

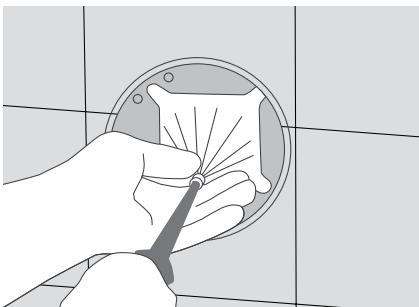

**Demontage Spülblock** – vor der Montage des Funktionsblocks wird der Spülblock durch Lösen der Inbusschraube gelöst. Wasser absperrern nicht vergessen!



**Montage Funktionsblock** – mittels der mitgelieferten Befestigungsschrauben wird der Funktionsblock direkt mit dem Anschlussblock verschraubt.

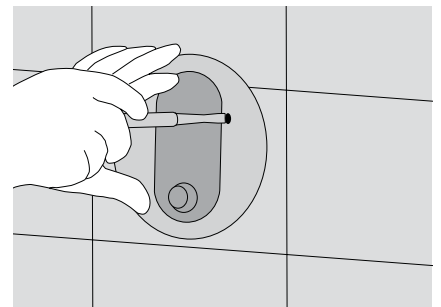

**Trägerrosette verschrauben** – mit leicht kürzbaren Kunststoffschrauben wird die Trägerrosette am Gehäuse der iBox universal verschraubt. Somit ist die Schallentkopplung bis vor die Fliesen gewährleistet. Die Moosgummichtung hält auch im Fugenbereich Spritzwasser fern.

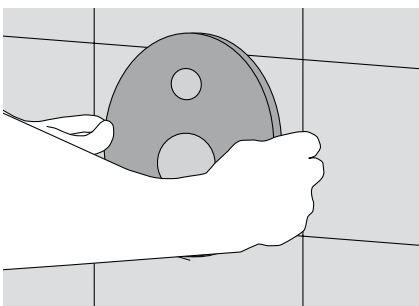

**Sichtrosette anbringen** – die schraubenlose Sichtrosette wird einfach über die Trägerrosette gestülpt. Der gegen Spritzwasser schützende Moosgummi sowie die O-Ringe an den Öffnungen für die Griffhülsen garantieren einen sicheren Halt.

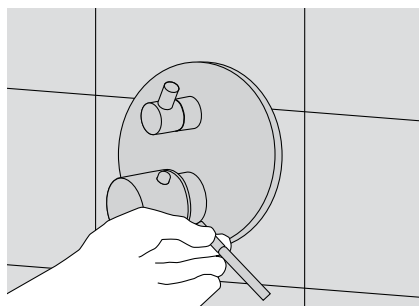

**Befestigung der Griffe** – zuletzt werden die Griffe aufgesetzt und aufgeschnappt.

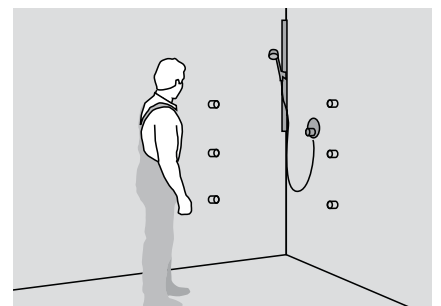

**Vollendung** – innerhalb kürzester Zeit und ohne umständliches Bestellen von Zubehör wie z. B. Spülstopfen oder erforderlichen Befestigungshilfen für die verschiedenen Installationsmethoden können die iBox universal und das gewünschte Fertigset montiert werden.

# Technische Daten und Maßzeichnungen

## iBox® universal, technische Daten

Betriebsdruck:	max. 1 MPa
Empfohlener Betriebsdruck:	0,1–0,5 MPa
Prüfdruck:	1,6 MPa
(1 MPa = 10 bar = 147 PSI)	
Heißwassertemperatur:	max. 80 °C
Empfohlene Heißwassertemperatur:	65 °C
Anschlussmaße:	G 3/4
Anschlüsse:	kalt rechts, warm links
Freier Durchfluss bei:	0,3 MPa
Wannenmischer Abgang Wanne:	31 l/min
Wannenmischer Abgang Brause:	24 l/min
Brausenmischer:	32 l/min
Thermostat:	43 l/min
Thermostat mit Absperrventil:	26 l/min
Thermostat mit Absperr- u. Umstellventil:	26 l/min
Thermostat Highflow:	48 l/min
Prüfzeichen:	DVGW, SVGW

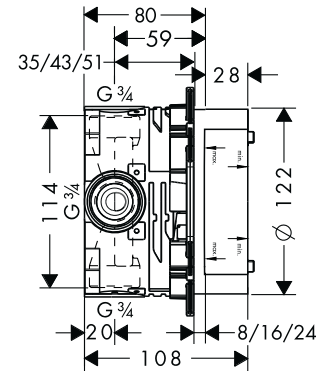
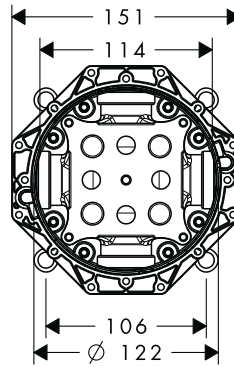

iBox® universal, Vorderansicht und Seitenansicht

## iBox® universal

Abgang 2, z. B. Dusche (oben)

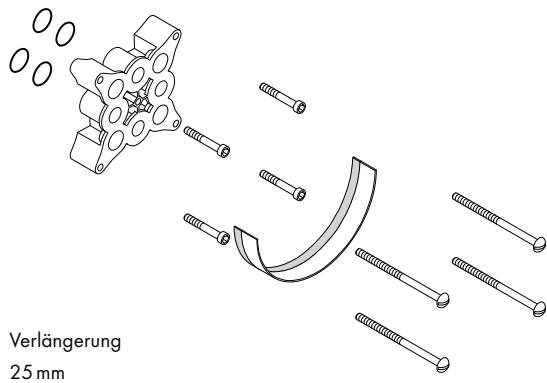
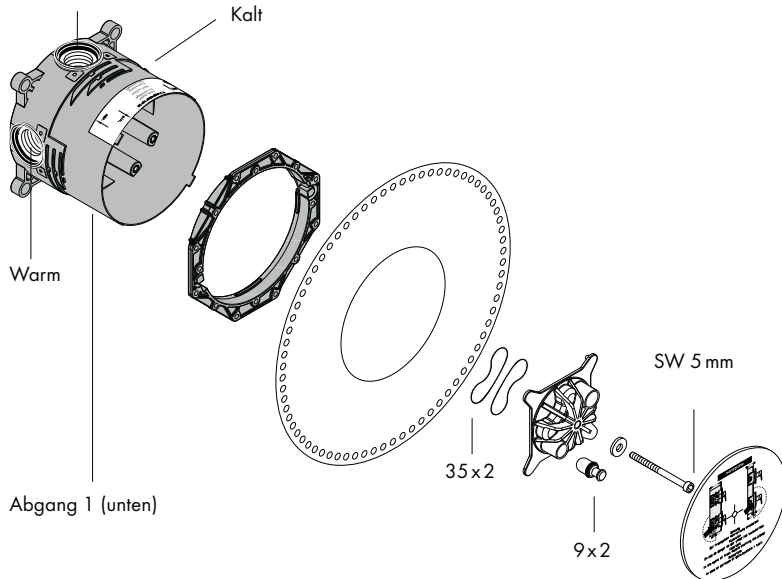

Verlängerung  
25 mm



Verlängerung  
22 mm (bei geringer Einbautiefe)

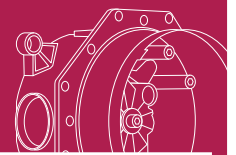

**iBox® universal**

Technische Daten

Montagetipps

# Montagetipps und Installationshinweise

## Tipps für die Rohmontage

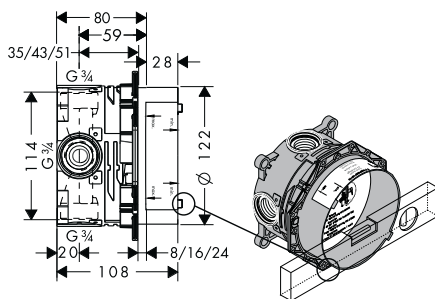
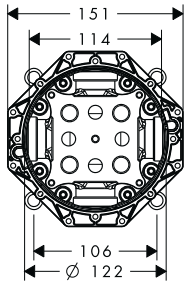

Grundkörper so einbauen, dass sich der **Warmwasseranschluss links** und der **Kaltwasseranschluss rechts** befindet. Einbautiefe 80 mm bis 108 mm.

### Verlängerungsset 25 mm bei zu tiefem Einbau:

# 13595000

### Verlängerungsset 22 mm bei zu geringen Einbautiefen:

# 13596000 für Rosetten Ø 170 mm  
# 13597000 für Rosetten Ø 150 mm  
# 97407000 für Rosetten Ø 172 mm  
# 15597000 für PuraVida  
# 13593000 für ShowerSelect

Der Grundkörper kann entsprechend der baulichen Gegebenheiten montiert werden. Die iBox universal ist sowohl für die Wannen- als auch für die Brauseninstallation geeignet. Bei Einhand-Wannenmischern ist der untere Abgang (Abgang 1) vorrangig. Bei Brauseninstallation muss der nicht benötigte Abgang mit einem Stopfen abgedichtet werden.

Der rotationssymmetrische Grundkörper der iBox universal ist horizontal und vertikal einsetzbar.

**Ausnahme:** Montage von Wannenarmaturen mit Sicherungskombination – hier ist nur der vertikale Einbau möglich!

## Spülen

Komplette Installation gemäß DIN 1988/EN 1717, Teil 2 spülen. Die Pfeile auf dem Spülblock zeigen, welcher Zulauf mit welcher Abgangsleitung verbunden ist, z. B. Kaltwasser mit Abgang 1 und Warmwasser mit Abgang 2. Falls nur ein Abgang benötigt wird, muss nach dem ersten Spülvorgang der Spülblock um 90° gedreht werden.

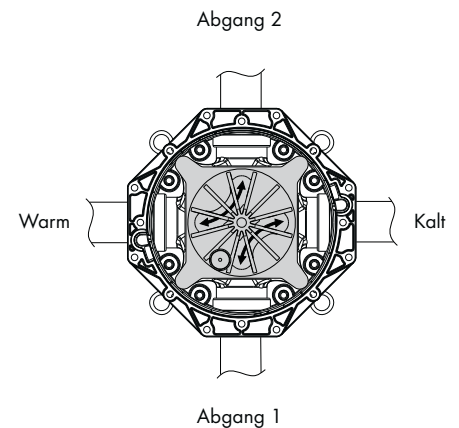

## Tipps für die Wanne

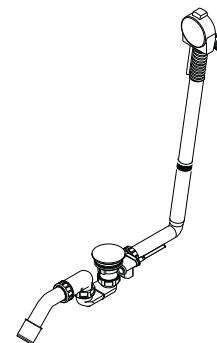
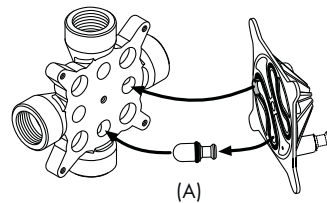

### iBox® universal in Kombination mit Exafill Wanneneinlauf mit Ab- und Überlaufgarnitur:

Wasser zur Exafill während der Bauphase abstellen!

### Rohinstallation:

1. iBox universal installieren
2. Leitungen zur Exafill verlegen und zustopfen (Metallstopfen)
3. Leitungssystem spülen und abpressen

### Wanne setzen:

1. Wasser abstellen
2. Wanne mit Exafill montieren und mit Leitungssystem verbinden
3. Leitung zur Exafill mit Probebefüllstutzen spülen und auf Dichtheit prüfen
4. Wasser an Stockwerksabsperung abstellen
5. Spülblock demontieren
6. Stopfen (A) in Abgang für Exafill einsetzen
7. Spülblock montieren
8. Wasser anstellen

Rufen Sie die Montageanleitung unter [www.pro.hansgrohe.de](http://www.pro.hansgrohe.de) ab.

# Produktübersicht Hansgrohe® Fertigsets

## Thermostat-/Armaturen-Fertigsets

### ShowerSelect®



Thermostat Highflow  
# 15760,-000

### ShowerSelect®



Thermostat Highflow für  
1 Verbraucher (unten)  
und einen zusätzlichen  
Verbraucher (oben)  
# 15761,-000

### ShowerSelect®



Ventil  
für 3 Verbraucher  
# 15764,-000

### ShowerSelect®



Thermostat  
für 1 Verbraucher  
# 15762,-000

### ShowerSelect®



Thermostat  
für 2 Verbraucher  
# 15763,-000

### ShowerSelect®



Thermostat  
für 2 Verbraucher  
mit FixFit und Porter  
# 15765,-000



### PuraVida®



Thermostat  
# 15770,-000,-400

Ohne Abbildung  
Highflow  
# 15772,-000,-400

### PuraVida®



Thermostat mit  
Absperrventil  
# 15775,-000,-400

Ohne Abbildung  
mit Ab-/Umstellventil  
# 15771,-000,-400

### PuraVida®



Ab-/Umstellventil  
# 15777,-000,-400

### PuraVida®



Wanne  
# 15445,-000,-400  
# 15447,-000,-400\*

### PuraVida®



Dusche  
# 15665,-000,-400

### Metris®



Thermostat  
# 31570,-000

Ohne Abbildung  
Highflow  
# 31571,-000

### Metris®



Thermostat  
mit Absperrventil  
# 31572,-000

Ohne Abbildung  
mit Ab-/Umstellventil  
# 31573,-000

### Metris®



Ab-/Umstellventil  
# 31958,-000

### Metris®



Wanne  
# 31493,-000  
# 31487,-000\*

### Metris®



Dusche  
# 31685,-000

### Metris® S



Wanne  
# 31465,-000  
# 31466,-000\*

### Metris® S



Dusche  
# 31665,-000

### Metris® Classic



Wanne  
# 31485,-000  
# 31486,-000\*

### Metris® Classic



Dusche  
# 31676,-000

### Metris® Classic



Thermostat mit  
Ab-/Umstellventil  
# 15753,-000

Die verschiedenen Oberflächenmöglichkeiten entnehmen Sie bitte der Hansgrohe Preisliste oder dem Hansgrohe Katalog.

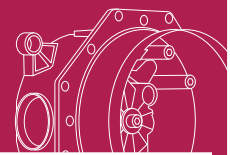

**Talis® E²**



Wanne  
 # 31645,-000  
 # 31646,-000\*

**Talis® E²**



Dusche  
 # 31666,-000

**Talis®/Talis® S**



Wanne  
 # 32475,-000  
 # 32477,-000\*

**Talis®/Talis® S**



Dusche  
 # 32675,-000

**Talis® Classic**



Wanne  
 # 14145,-000  
 # 14146,-000\*

**Talis® Classic**



Dusche  
 # 14165,-000

**Focus®**



Wanne  
 # 31945,-000  
 # 31946,-000\*

**Focus®**



Dusche  
 # 31965,-000

**Focus® E**



Wanne  
 # 31744,-000

**Focus® E**



Dusche  
 # 31761,-000

**Focus® S**



Wanne  
 # 31743,-000

**Focus® S**



Dusche  
 # 31763,-000

**EcoStat® S**



Thermostat  
 # 15711,-000

Ohne Abbildung  
 Highflow  
 # 15715,-000

**EcoStat® S**



Thermostat  
 mit Absperrventil  
 # 15701,-000

Ohne Abbildung  
 mit Ab-/Umstellventil  
 # 15721,-000

**iControl® S**



Ab-/Umstellventil  
 # 15955,-000

**Kopfbrausen/Showerpipe – mit iBox® universal als Grundset**

**Raindance® Rainfall® 240 Air 3jet**



Ohne Licht # 28411,-000,-400  
 Mit Licht # 28410,-000,-400

**Raindance® Rainfall® 180 Air 2jet**



# 28433,-000,-400

**Raindance® Select E 300 3jet**



Kopfbrause  
 # 26468,-000, 400

**Raindance® E 420 Air 2jet**



Kopfbrause  
 # 27372,-000

**Raindance® 240**























Showerpipe  
 # 27145,-000

\* Mit integrierter Sicherungskombination nach EN 1717, Teil 2.









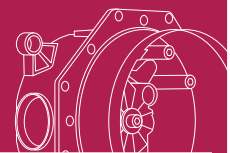











# Produktübersicht Axor® Fertigsets

## Thermostat-/Armaturen-Fertigsets

Axor® Massaud	Axor® Massaud	Axor® Massaud	Axor® Massaud	Axor® Starck Organic	Axor® Starck Organic	Axor® Starck Organic	Axor® Starck Organic
							
Thermostat # 18740,-000	Thermostat mit Absperrventil # 18745,-000	Wanne # 18455,-000 # 18457,-000*	Dusche # 18655,-000	Thermostat # 12710,-000	Thermostat mit Absperrventil # 12715,-000	Wanne # 12415,-000 # 12416,-000*	Dusche # 12605,-000
Ohne Abbildung Highflow # 18741,-000	Ohne Abbildung mit Ab-/Umstellventil # 18750,-000			Ohne Abbildung Highflow # 12711,-000	Ohne Abbildung mit Ab-/Umstellventil # 12716,-000		
Axor® Starck	Axor® Starck	Axor® Starck	Axor® Starck	Axor® Starck X	Axor® Starck X	Axor® Starck X	Axor® Starck X
							
Thermostat # 10710,-000	Thermostat mit Absperrventil # 10700,-000	Wanne # 10416,-000 # 10418,-000*	Dusche # 10616,-000	Thermostat # 10716,-000	Thermostat mit Absperrventil # 10706,-000	Wanne # 10445,-000 # 10447,-000*	Dusche # 10645,-000
Ohne Abbildung Highflow # 10715,-000	Ohne Abbildung mit Ab-/Umstellventil # 10720,-000			Ohne Abbildung Thermostat Highflow # 10717,-000	Ohne Abbildung mit Ab-/Umstellventil # 10726,-000		
Axor® Urquiola	Axor® Urquiola	Axor® Urquiola	Axor® Urquiola	Axor® Urquiola			
							
Thermostat # 11730,-000	Thermostat mit Absperrventil # 11732,-000	Wanne # 11425,-000 # 11426,-000*	Kombination Wanneeinlauf/ Portereinheit # 11435,-000	Dusche # 11625,-000			
Ohne Abbildung Highflow # 11731,-000	Ohne Abbildung mit Ab-/Umstellventil # 11733,-000						

Die verschiedenen Oberflächenmöglichkeiten entnehmen Sie bitte der Axor Preisliste oder dem Axor Katalog.



<b>Axor® Bouroullec</b>	<b>Axor® Bouroullec</b>	<b>Axor® Bouroullec</b>	<b>Axor® Bouroullec</b>	<b>Axor® Uno²</b>	<b>Axor® Uno²</b>	<b>Axor® Uno²</b>	<b>Axor® Uno²</b>
							
Thermostat # 19700,-000	Thermostat mit Absperrventil # 19704,-000	Wanne # 19421,-000 # 19422,-000*	Dusche # 19621,-000	Thermostat # 38375,-000	Thermostat mit Absperrventil # 38700,-000	Wanne # 38425,-000 # 38427,-000*	Dusche # 38625,-000
Ohne Abbildung Highflow # 19702,-000	Ohne Abbildung mit Ab-/Umstellventil # 19706,-000			Ohne Abbildung Highflow # 38715,-000	Ohne Abbildung mit Ab-/Umstellventil # 38720,-000		
<b>Axor® Citterio</b>	<b>Axor® Citterio</b>	<b>Axor® Citterio</b>	<b>Axor® Citterio</b>	<b>Axor® Citterio M</b>	<b>Axor® Citterio M</b>	<b>Axor® Citterio M</b>	<b>Axor® Citterio M</b>
							
Thermostat # 39715,-000 # 39710,-000**	Thermostat mit Absperrventil # 39705,-000 # 39700,-000**	Wanne # 39455,-000 # 39457,-000*	Dusche # 39655,-000	Thermostat # 34715,-000	Thermostat mit Absperrventil # 34705,-000	Wanne # 34425,-000 # 34427,-000*	Dusche # 34625,-000
Ohne Abbildung Highflow # 39716,-000 # 39711,-000**	Ohne Abbildung mit Ab-/Umstellventil # 39725,-000 # 39720,-000**			Ohne Abbildung Highflow # 34716,-000	Ohne Abbildung mit Ab-/Umstellventil # 39725,-000		
<b>Axor® Carlton</b>	<b>Axor® Carlton</b>	<b>Axor® Montreux</b>	<b>Axor® Montreux</b>				
							
Thermostat # 17710,-000,-090 # 17715,-000,-090***	Thermostat mit Absperrventil # 17700,-000,-090 # 17705,-000,-090***	Thermostat # 16810,-000,-820	Thermostat mit Absperrventil # 16800,-000,-820				
Ohne Abbildung Highflow # 17712,-000,-090 # 17716,-000,-090***	Ohne Abbildung mit Ab-/Umstellventil # 17720,-000,-090 # 17725,-000,-090***	Ohne Abbildung Highflow # 16815,-000,-820	Ohne Abbildung mit Ab-/Umstellventil # 16820,-000,-820				

\* Mit integrierter Sicherungskombination nach EN 1717, Teil 2.

\*\* Mit Hebelgriff.

\*\*\* Mit Kreuzgriff.

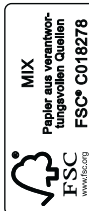

Die Hansgrohe iBox universal ist ein wahres Multitalent: Sie schafft mehr Platz, Bewegungsfreiheit und Planungsspielraum im Bad – und ist schnell installiert. Mehr zur iBox universal und ihren Vorteilen finden Sie unter **[www.pro.hansgrohe.de/ibox](http://www.pro.hansgrohe.de/ibox)**



Diese Broschüre wurde möglichst umweltschonend gedruckt. Auch Sie können zum Schutz unserer Umwelt beitragen, indem Sie diese Broschüre nach Gebrauch an andere Interessenten weiterreichen oder dem Recyclingprozess zuführen.



## Die PartnerPlus Leistungen für Sanitärhandwerker:

### Der Hansgrohe Vertrieb-Innendienst

Telefonische Anfragen rund um Produkte und Lieferzeiten.

Servicezeiten:

Montags–donnerstags: 7.30–17.00 Uhr

Freitags: 7.30–15.30 Uhr

Telefon: 07836 51-0

Fax: 07836 51-1175

### Die Hansgrohe Nachkaufgarantie

Sie können 10 Jahre lang alle Ersatzteile nachkaufen. So können Sie sicher sein, auch bei länger zurückliegenden Projekten.

### Der Hansgrohe Servicekoffer

Für einen schnellen und zuverlässigen Service bei Ihren Kunden. Der Koffer bietet Ihnen folgende Vorteile: Er enthält zum Beispiel 45 der wichtigsten und gängigsten Ersatzteile, ein herausnehmbares Übersichtsblatt und ein Bestellformular zur einfachen Nachbestellung von Ersatzteilen.

### Die Hansgrohe Qualitätsgarantie

Höchste Qualität ist ein elementarer Bestandteil der Hansgrohe Unternehmensphilosophie. Daher bieten wir Verbrauchern eine freiwillige Herstellergarantie von 5 Jahren auf unsere Produkte. Details finden Sie unter [www.hansgrohe.de/garantie](http://www.hansgrohe.de/garantie).

### Die Hansgrohe Aquademie

Die Aquademie ist unser Erlebniszentrum rund ums Wasser. Erfahren Sie in unserem Museum alles über Bad- und Badegeschichte. Sehen Sie in unserer Ausstellung, wie internationale Designer aus Bädern wahre Wohlfühlmaschinen machen. Lassen Sie sich zeigen, wie durch innovative Technologien Wassersparen zum wahren Vergnügen wird. Oder genießen Sie in Deutschlands größtem Badezimmer – unserer Showerworld – puren Dusch- und Wasserspaß.

Öffnungszeiten:

Montags–freitags: 7.30–19.00 Uhr

Samstags–sonntags: 10.30–16.00 Uhr

Der Eintritt ist frei. Anmeldung erforderlich.

Bitte Badebekleidung mitbringen.

Servicezeiten:

Montags–freitags: 7.00–18.00 Uhr

Telefon: 07836 51-1282

Fax: 07836 51-1440

E-Mail: [info@hansgrohe.de](mailto:info@hansgrohe.de)

Hansgrohe · Postfach 11 45 · D-77757 Schiltach · Telefon +49 7836 51-0  
Telefax +49 7836 51-1300 · [info@hansgrohe.de](mailto:info@hansgrohe.de) · [www.hansgrohe.de](http://www.hansgrohe.de)

